



balnéo eca

CATALOGUE DE PRODUITS 2024

cabines d'hydromassage



| | |
|---|-----------|
| Qui sommes-nous et que faisons-nous..... | 3 |
| Nos produits..... | 4 |
| Cabines d'Hydromassage..... | 5 |
| CRETA | |
| Cabine angulaire carrée..... | 6 |
| Cabine angulaire rectangulaire..... | 7 |
| Cabine frontale rectangulaire..... | 8 |
| 1 siège..... | 8 |
| 2 sièges..... | 9 |
| Cabines Combi..... | 10 |
| ONIX..... | 11 |
| KURSAAL..... | 12 |
| MADRID..... | 13 |
| Sur mesure..... | 14 |
| Accessoires..... | 15 |
| Où en sommes-nous?..... | 17 |

Nous sommes une équipe de professionnels avec de nombreuses années d'expérience dans le secteur de la salle de bain.

Pendant tout ce temps, nous sommes consolidés en tant qu'entreprise avec une grande projection dans ce secteur grâce à notre bon travail.

Nous nous impliquons au jour le jour dans chaque projet, qu'il s'agisse d'une cabine d'hydromassage, d'une baignoire, d'un spa, d'une mini-piscine, ou d'une installation pour professionnels.

Notre objectif, la satisfaction totale du client.

En tant que fabricants, nous pouvons fabriquer sur mesure et vous proposer toutes sortes de solutions personnalisées pour votre cabine d'hydromassage.

Faites-nous part de votre projet et nous le fabriquerons pour vous.

Avec nous, vous pourrez créer un espace unique, où vous pourrez vous rafraîchir et passer un agréable moment entre amis ou en famille.





Page 05

Cabines d'hydromassage

Angulaire et frontale en différentes tailles.



Page 10

Cabines d'hydromassage Combi

Combinaison baignoire hydromassage et cabine hydro-sauna. Disponible en différentes tailles et modèles de baignoire.



Page 14

Sur mesure

Cabines d'hydromassage et cabines Combi fabriquées sur mesure selon les besoins du client.



Page 15

Accessoires

Poignées et paniers pour compléter les cabines.

Cabines d'hydromassage standard

Nos cabines d'hydromassage sont fabriquées avec des matériaux de première qualité, tels que le PRFV (polyester renforcé de fibre de verre), conformes à la réglementation en vigueur. Ce matériau se distingue parmi les autres matériaux utilisés pour la fabrication des cabines, en raison de sa grande résistance aux rayures, à l'abrasion et à la casse. Cela garantit une haute résistance au passage du temps, de la température et des agents chimiques. Et l'une des choses les plus importantes est qu'il s'agit d'un matériau réparable, élément essentiel à prendre en compte lors du choix d'une cabine d'hydromassage.



CRETA

Cabine angulaire carrée

page 06



CRETA

Cabine angulaire rectangulaire

page 07



CRETA

Cabine frontale rectangulaire 1 siège

page 08



CRETA

Cabine frontale rectangulaire 2 sièges

page 09

Material: PRFV (polyester renforcé en fibre de verre).

Couleur: Couleur standard blanche. Consulter pour d'autres couleurs.

Équipement de la cabine:

- Panneau avant avec siège ou sans siège (au choix du client).
- Panneau latéral.
- Plafond.
- Plaque de douche.
- Bonde pour receveur de douche.
- Pommeau de douche en laiton effet pluie 400x400 mm.
- Bulle de haute qualité, fabricant national (possibilité de pièces détachées dans le futur) :
 - Vitre fixe + curseurs 6 mm.
 - Poignée double manche.

Zone d'hydromassage cabine:

- 8 jets.
- Robinet thermostatique en laiton.
- Douchette carrée avec flexible chromé.

Espace cabine hydrosauna:

- Tension : 220V 50/60Hz.
- Eclairage AC 12v.
- Générateur de vapeur de 2,5 kw.
- Désinfection à l'ozone.
- Radio et haut-parleur.
- Ventilateur.

Écran tactile:

- Programmation de la température.
- Radio (Fréquences 87-108 MHz).
- Contrôle du générateur d'ozone DC 12v.
- Commande de ventilateur AC 12v.
- Vérifiez le téléphone.
- Contrôler l'éclairage.



| mesures (cm) | | |
|--------------|-----|---------|
| A | B | Hauteur |
| 90 | 90 | 212 |
| 100 | 100 | 212 |

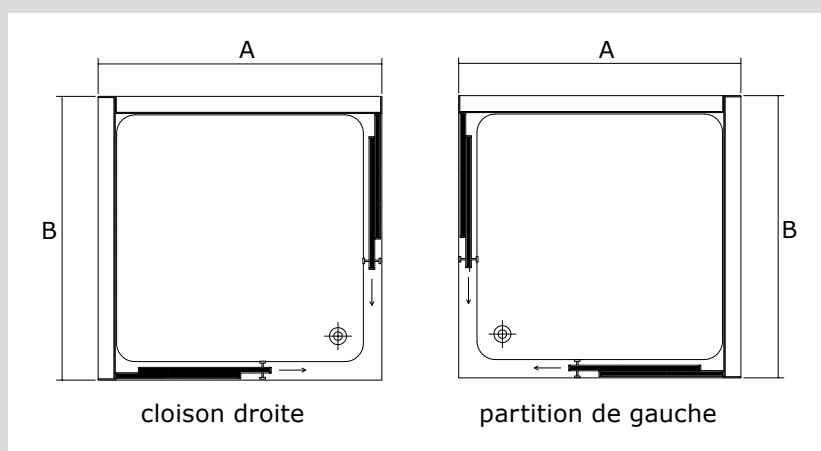

Material: PRFV (polyester renforcé en fibre de verre).

Couleur: Couleur standard blanche. Consulter pour d'autres couleurs.

Équipement de la cabine:

- Panneau avant avec siège ou sans siège (au choix du client).
- Panneau latéral.
- Plafond.
- Plaque de douche.
- Bonde pour receveur de douche.
- Pommeau de douche en laiton effet pluie 400x400 mm.
- Bulle de haute qualité, fabricant national (possibilité de pièces détachées dans le futur) :
 - Vitre fixe + curseurs 6 mm.
 - Poignée double manche.

Zone d'hydromassage cabine:

- 8 jets.
- Robinet thermostatique en laiton.
- Douchette carrée avec flexible chromé.

Espace cabine hydrosauna:

- Tension : 220V 50/60Hz.
- Eclairage AC 12v.
- Générateur de vapeur de 2,5 kw.
- Désinfection à l'ozone.
- Radio et haut-parleur.
- Ventilateur.

Ecran tactile:

- Programmation de la température.
- Radio (Fréquences 87-108 MHz).
- Contrôle du générateur d'ozone DC 12v.
- Commande de ventilateur AC 12v.
- Vérifiez le téléphone.
- Contrôler l'éclairage.



| mesures (cm) | | |
|--------------|----------|---------|
| A | B | Hauteur |
| 120 | 0-90-100 | 212 |
| 140 | 0-90-100 | 212 |
| 160 | 0-90-100 | 212 |
| 180 | 0-90-100 | 212 |

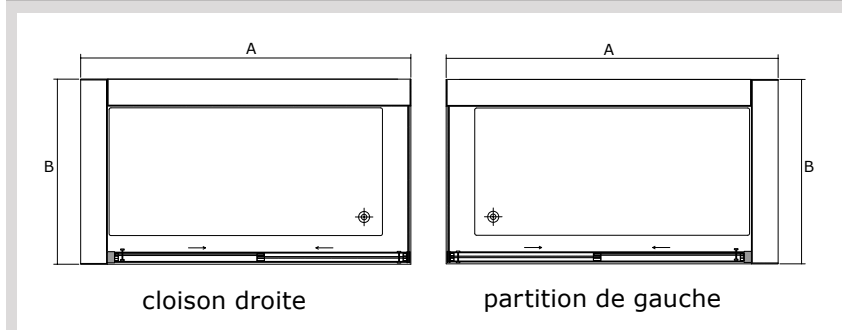

Material: PRFV (polyester renforcé en fibre de verre).

Couleur: Couleur standard blanche. Consulter pour d'autres couleurs.

Équipement de la cabine:

- Panneau avant avec siège ou sans siège (au choix du client).
- 2 panneaux latéraux. **Il s'installe entre trois murs, si vous souhaitez l'installer entre deux murs, choisissez le modèle angulaire.*
- Plafond.
- Plaque de douche.
- Bonde pour receveur de douche.
- Pommeau de douche en laiton effet pluie 400x400 mm.
- Bulle de haute qualité, fabricant national (possibilité de pièces détachées dans le futur) :
 - Vitre fixe + curseurs 6 mm.
 - Poignée double manche.

Zone d'hydromassage cabine:

- 8 jets.
- Robinet thermostatique en laiton.
- Douchette carrée avec flexible chromé.

Espace cabine hydrosauna:

- Tension : 220V 50/60Hz.
- Eclairage AC 12v.
- Générateur de vapeur de 2,5 kw.
- Désinfection à l'ozone.
- Radio et haut-parleur.
- Ventilateur.

Ecran tactile:

- Programmation de la température.
- Radio (Fréquences 87-108 MHz).
- Contrôle du générateur d'ozone DC 12v.
- Commande de ventilateur AC 12v.
- Vérifiez le téléphone.
- Contrôler l'éclairage.



| mesures (cm) | | |
|--------------|----------|---------|
| A | B | Hauteur |
| 120 | 0-90-100 | 212 |
| 140 | 0-90-100 | 212 |
| 160 | 0-90-100 | 212 |
| 180 | 0-90-100 | 212 |

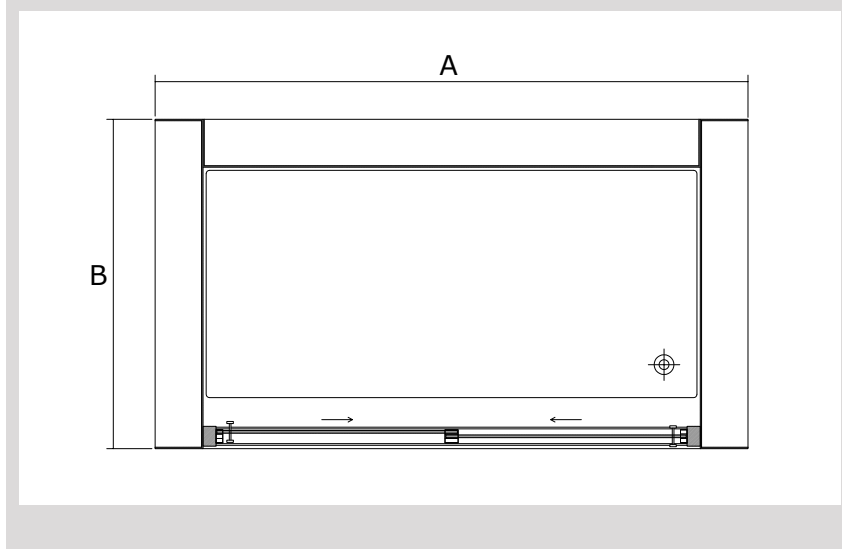

Material: PRFV (polyester renforcé en fibre de verre).

Couleur: Couleur standard blanche. Consulter pour d'autres couleurs.

Équipement de la cabine:

- Panneau avant avec siège ou sans siège (au choix du client).
- 2 panneaux latéraux. **Il s'installe entre trois murs, si vous souhaitez l'installer entre deux murs, choisissez le modèle angulaire.*
- Plafond.
- Plaque de douche.
- Bonde pour receveur de douche.
- Pommeau de douche en laiton effet pluie 400x400 mm.
- Bulle de haute qualité, fabricant national (possibilité de pièces détachées dans le futur) :
 - Vitre fixe + curseurs 6 mm.
 - Poignée double manche.

Zone d'hydromassage cabine:

- 16 jets.
- Robinet thermostatique en laiton.
- Douchette carrée avec flexible chromé.

Espace cabine hydrosauna:

- Tension : 220V 50/60Hz.
- Eclairage AC 12v.
- Générateur de vapeur de 2,5 kw.
- Désinfection à l'ozone.
- Radio et haut-parleur.
- Ventilateur.

Ecran tactile:

- Programmation de la température.
- Radio (Fréquences 87-108 MHz).
- Contrôle du générateur d'ozone DC 12v.
- Commande de ventilateur AC 12v.
- Vérifiez le téléphone.
- Contrôler l'éclairage.

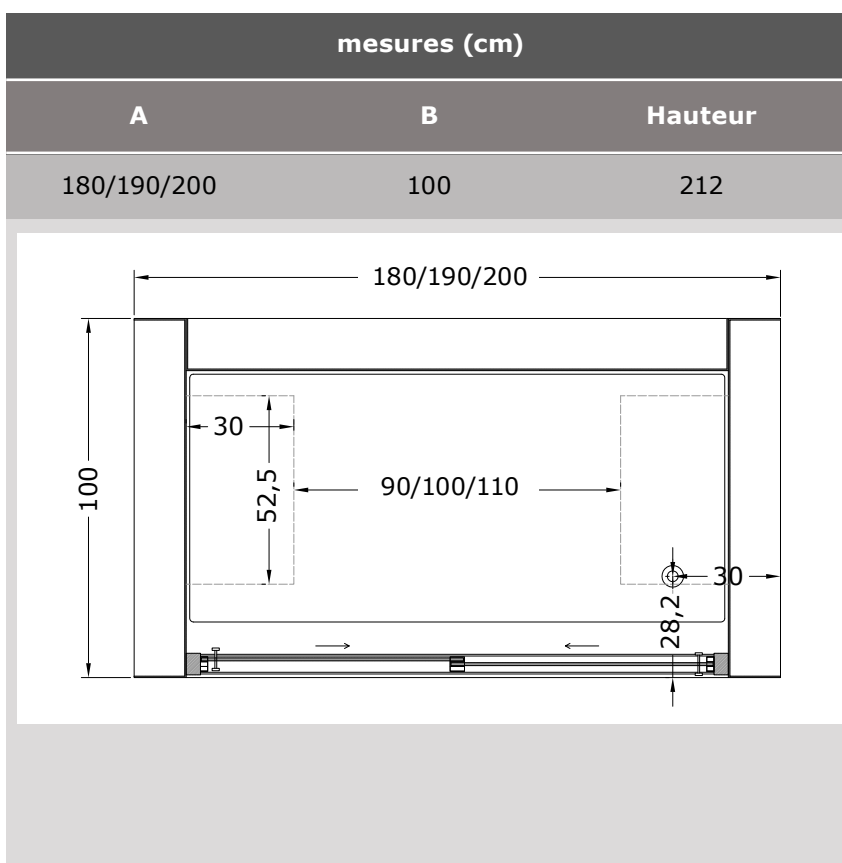

Cabines d'hydromassage Combi

Combinaison de baignoire dans la base et de cabine d'hydromassage avec fonction hydrosauuna, qui réunit toutes les fonctions d'une baignoire et d'une cabine d'hydromassage dans un espace réduit.

Dans ce catalogue, vous pouvez trouver la combinaison de la cabine d'hydromassage avec nos modèles de baignoire MADRID, KURSAAL et ONIX, mais nous pouvons la fabriquer **sur mesure** avec un autre modèle de baignoire de notre marque.



ONIX

Cabine Combi 160x75/170x90/180x80 cm
page 11

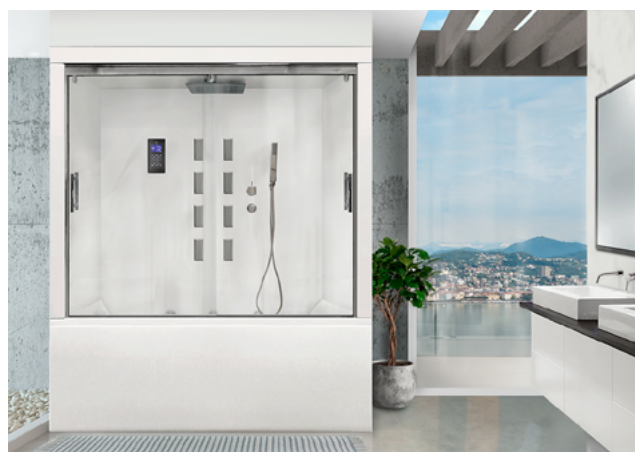

KURSAAL

Cabine Combi 180x80/190x90 cm
page 12



MADRID

Cabine Combi 180x100 cm
page 13

Équipement de la cabine:

- Panneau avant, 2 panneaux latéraux et toit.
- Pommeau de douche en laiton effet pluie 300x300mm.
- Écran de haute qualité :
 - Verre coulissant de 6 mm.
 - Poignée double manche.
- Espace cabine hydromassage :
 - 8 jets.
 - Robinets thermostatiques en laiton.
 - Douchette carrée avec flexible Chromé.
- Espace cabine hydrosauna :
 - Tension : 220 V 50/60 Hz.
 - Eclairage AC 12v.
 - Générateur de vapeur de 2,5 kW.
 - Désinfection à l'ozone.
 - Radio et haut-parleur.
 - Ventilateur.
 - Panneau numérique :
 - Programmation de la température.
 - Radio (Fréquences 87-108 MHz).
 - Contrôle du générateur d'ozone CC 12v
 - Commande de ventilateur AC 12v.
 - Vérifiez le téléphone.
 - Contrôler l'éclairage.

Équipement baignoire:

- Casque de bain.
- Tablier.
- Structure métallique anti-vibration Ajustable.
- Vidange automatique en laiton.
- 2 boutons poussoirs marche/arrêt pneumatiques.
- 1 aspiration de recirculation.
- 22 jets:- 8 Jets eau/air, réglable et réglable
 - 10 Jets air.
 - 4 Jets lombaires.
- Moteurs:
 - Pompe d'hydromassage sous contrôle j'ajoute 800 w. Débit: 300 l/min.
 - Pompe à air basse consommation 400w. Bruit <69 db(A).
 - Chauffage 1500w.



Matériel:

GRP (polyester renforcé de fibre de verre).

Couleur:

Blanc normal. Consulter pour d'autres couleurs.

Remplir:

Par hydromassage.

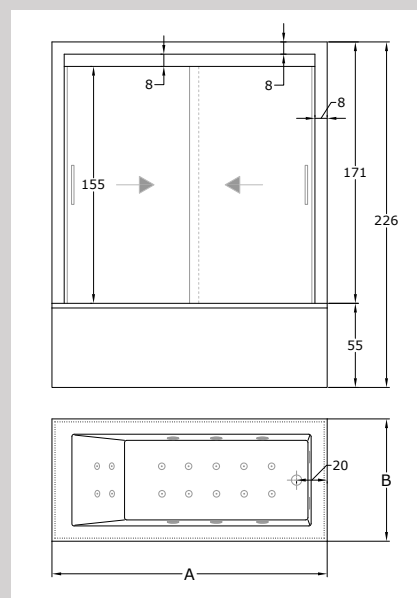

mesures (cm)

| A | B | Hauteur |
|-----|----|---------|
| 160 | 75 | 226 |
| 170 | 90 | 226 |
| 180 | 80 | 226 |

Équipement de la cabine:

- Panneau avant, 2 panneaux latéraux et toit.
- Pommeau de douche en laiton effet pluie 300x300mm.
- Écran de haute qualité :
 - Verre coulissant de 6 mm.
 - Poignée double manche.
- Espace cabine hydromassage :
 - 8 jets.
 - Robinets thermostatiques en laiton.
 - Douchette carrée avec flexible Chromé.
- Espace cabine hydrosauna :
 - Tension : 220 V 50/60 Hz.
 - Eclairage AC 12v.
 - Générateur de vapeur de 2,5 kW.
 - Désinfection à l'ozone.
 - Radio et haut-parleur.
 - Ventilateur.
 - Panneau numérique :
 - Programmation de la température.
 - Radio (Fréquences 87-108 MHz).
 - Contrôle du générateur d'ozone CC 12v
 - Commande de ventilateur AC 12v.
 - Vérifiez le téléphone.
 - Contrôler l'éclairage.

Équipement baignoire:

- Casque de bain.
- Tablier.
- Structure métallique anti-vibration Ajustable.
- Vidange automatique en laiton.
- 2 boutons poussoirs marche/arrêt pneumatiques.
- 1 aspiration de recirculation.
- 24 jets:- 6 Jets eau/air, réglable et réglable
 - 10 Jets air.
 - 8 Jets lombaires.
- Moteurs:
 - Pompe d'hydromassage sous contrôle j'ajoute 800 w. Débit: 300 l/min.
 - Pompe à air basse consommation 400w. Bruit <69 db(A).
 - Chauffage 1500w.



Matériel:

GRP (polyester renforcé de fibre de verre).

Couleur:

Blanc normal. Consulter pour d'autres couleurs.

Remplir:

Par hydromassage.

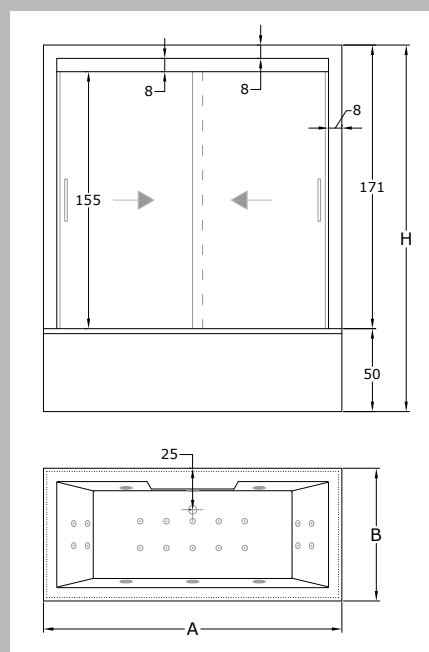

| mesures (cm) | | |
|--------------|----|-----|
| A | B | H |
| 180 | 80 | 221 |
| 190 | 90 | 226 |

Équipement de la cabine:

- Panneau avant, 2 panneaux latéraux et toit.
- Pommeau de douche en laiton effet pluie 300x300mm.
- Écran de haute qualité :
 - Verre coulissant de 6 mm.
 - Poignée double manche.
- Espace cabine hydromassage :
 - 8 jets.
 - Robinets thermostatiques en laiton.
 - Douchette carrée avec flexible Chromé.
- Espace cabine hydrosauna :
 - Tension : 220 V 50/60 Hz.
 - Eclairage AC 12v.
 - Générateur de vapeur de 2,5 kW.
 - Désinfection à l'ozone.
 - Radio et haut-parleur.
 - Ventilateur.
 - Panneau numérique :
 - Programmation de la température.
 - Radio (Fréquences 87-108 MHz).
 - Contrôle du générateur d'ozone CC 12v
 - Commande de ventilateur AC 12v.
 - Vérifiez le téléphone.
 - Contrôler l'éclairage.

Équipement baignoire:

- Casque de bain.
- Tablier.
- Structure métallique anti-vibration Ajustable.
- Vidange automatique en laiton.
- 2 boutons poussoirs marche/arrêt pneumatiques.
- 1 aspiration de recirculation.
- 24 jets:- 6 Jets eau/air, réglable et réglable
 - 10 Jets air.
 - 8 Jets lombaires.
- Moteurs:
 - Pompe d'hydromassage sous contrôle j'ajoute 800 w. Débit: 300 l/min.
 - Pompe à air basse consommation 400w. Bruit <69 db(A).
 - Chauffage 1500w.



Matériel:

GRP (polyester renforcé de fibre de verre).

Couleur:

Blanc normal. Consulter pour d'autres couleurs.

Remplir:

Par hydromassage.

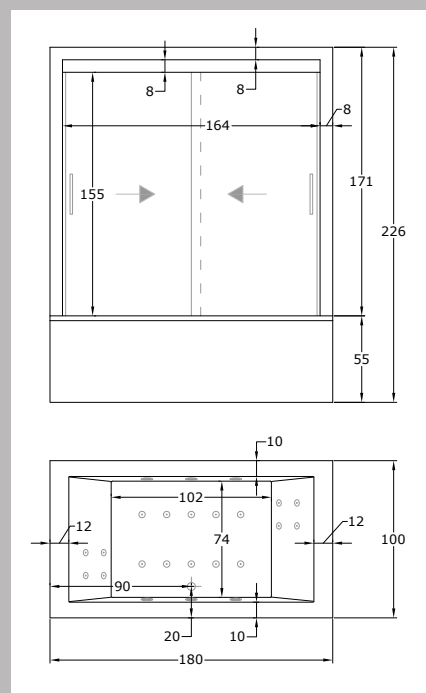

mesures (cm)

| A | B | Hauteur |
|-----|-----|---------|
| 180 | 100 | 226 |

Cabines d'hydromassage fabriquées avec n'importe quel
taille ou couleur



**Cabines d'hydromassage
sur mesure**

Chez Balnéo Eca, nous concevons et fabriquons des cabines d'hydromassage sur mesure, en nous adaptant à votre espace et aux besoins de votre projet, il n'est pas nécessaire de vous limiter aux couleurs et aux mesures standard.



POIGNÉE DE DOUCHE

Matériau: Laiton.

Finition: Chromé.

Mesures: 320x95 mm.

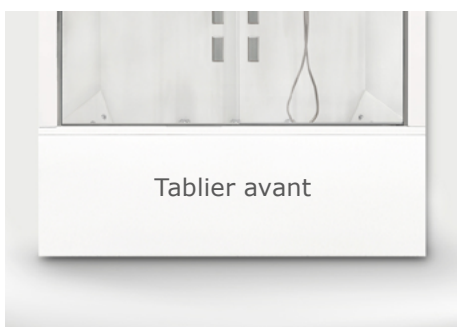

TABLIERS POUR BAIGNOIRE COMBI devant ou sur le côté

Matériau: PRFV

Finition: Blanc. Consulter pour d'autres couleurs.

Mesures: Selon la taille de la baignoire.



PANIER 01 BL-PVC

Matériau: PVC.

Finition: Blanc mat.

Mesures: 280x105x110 mm.



PANIER 01 NE-PVC

Matériau: PVC.

Finition: Noir mat.

Mesures: 280x105x110 mm.



PANIER 01 CR

Matériau: Acier inoxydable S304.

Finition: Chromé.

Mesures: 250x163x136 mm.



PANIER RINC 01 CR

Material: Acier inoxydable S304.

Acabado: Chromé.

Mesures: 300x215x140 mm.



PANIER 02 CR

Material: Acier inoxydable S304.

Acabado: Chromé.

Mesures: 300x130x120 mm.



PANIER 03 CR

Material: Acier inoxydable S304.

Acabado: Chromé.

Mesures: 250x129,5x450 mm.



ECA SISTEMAS DE HIDROMASAJE, S.L.

CONTACT

Téléphone: +34 639 200 158

WhatsApp: +34 639 200 158

asd.eca@yahoo.com

www.facebook.com/balneoeca

www.twitter.com/balneoeca

es.pinterest.com/balneoeca

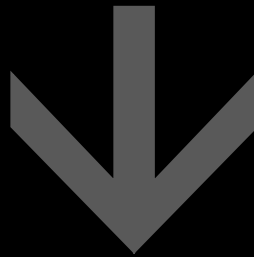

ECA SISTEMAS DE HIDROMASAJE, S.L.

Camino del Palmeral, nº 24
nef - 12200 ONDA
(Castellón) España

Telf. 964063672 / 607624977

www.balneo-eca.fr